

ZUNANJE ŽALUZIJE

TEHROL[®]
hiša senčil



kazalo

zunanje žaluzije TEHROL	4
klasični sistem zunanjih žaluzij	8
MODUL sistem zunanjih žaluzij	12
INVISA sistem zunanjih žaluzij	16
zunanje žaluzije v roletnih omaricah	20
poševni sistem zunanjih žaluzij	22
klasične lamele C80 in T80	24
lamele Delux S90, S65, Z90 in Z70	25
barve	28
BLINT - varnostna žaluzija	30
komarniki	32
avtomatizacija	34
tehrol program	38





zunanje žaluzije TEHROL

popolno ravnovesje med svetlobo in zasebnostjo

Posebnost žaluzij je uravnavanje svetlobe in zagotavljanje zasebnosti.

Zunanje žaluzije so odlična izbira za vse, ki iščejo elegantno rešitev za senčenje in regulacijo svetlobe v svojem domu ali poslovnem prostoru.

Zunanje žaluzije so sestavljene iz aluminijastih lamel, ki se lahko nastavljajo pod različnimi koti in tako omogočajo popolno prilagoditev količine in smeri svetlobe, ki vstopa v prostor.

Poleg tega zunanje žaluzije nudijo tudi zaščito pred

pregrevanjem, UV-žark i in neželjenimi pogledi.

Na voljo so v različnih barvah, oblikah, možnostih vgradenj in dimenzijah, tako da se lahko harmonično vključijo v vsako fasado. Če želite svojemu domu ali poslovnemu prostoru dodati pridih elegancje in funkcionalnosti, so zunanje žaluzije prava izbira za vas.

V podjetju TEHROL se zavedamo pomena dobrega počutja v prostoru, zato ponujamo večji izbor žaluzij, ne glede na vrsto gradnje in zahtevnost projekta.





energetska učinkovitost

Spuščene zunanje žaluzije poleti preprečujejo segrevanje stekla in s tem neposredni vstop toplote v prostor. Pozimi pa delujejo kot dodaten toplotni izolator, ki vam pomaga prihraniti še nekaj evrov za ogrevanje.



zasebnost

S preprostim obračanjem lamel lahko preprečite neposreden pogled od zunaj, ohranjate intimnost prostora in si zagotovite občutek varnosti.



varnost

Popolnoma spuščena žaluzija deluje kot dodatna zaščita pred vlomi. Zelo pomembno je, da večino nepridipravov odvrnejo, še preden se lotijo dela.

od povpraševanja do montaže v 5 enostavnih korakih

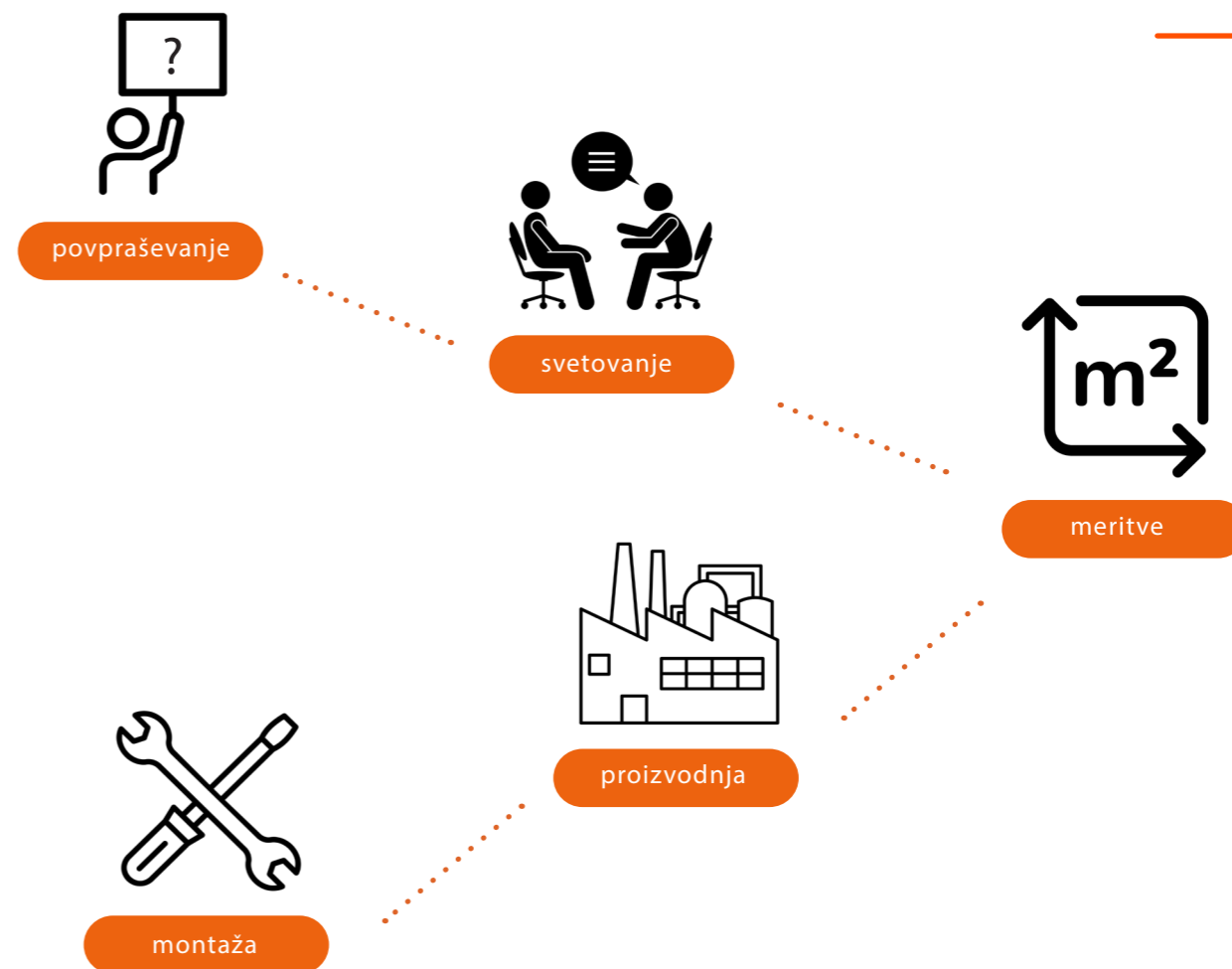

Iščete kakovostno rešitev za senčenje vašega objekta? V podjetju TEHROL smo tu, da vam zagotovimo prav to! Z vami smo od ideje do končnega izdelka. Z lastno proizvodnjo in montažo smo popolnoma prilagojeni potrebam naših strank, kar nam omogoča ustvarjati izdelke visoke kakovosti, ki presegajo pričakovanja.

- Prvi korak v procesu je tesno sodelovanje z vami, našo stranko. Na vašem objektu opravimo izmere in se podrobno pogovorimo o vseh detajlih ter željah, ki jih imate glede izdelka. Naša predanost osebnemu pristopu zagotavlja, da v celoti upoštevamo vaše potrebe. Naš cilj je ustvariti končni izdelek, ki ustreza vaši viziji.
- Nato se lotimo proizvodnje vašega izdelka v našem lastnem proizvodnem obratu. Uporabljamo visokokakovostne materiale, ki izpolnjujejo najstrožje evropske standarde. Naša proizvodnja je temeljito nadzorovana, kar zagotavlja visoko kakovost in vzdržljivost. Vsak izdelek je izdelan z največjo skrbnostjo in natančnostjo, saj si želimo doseči vašo popolno zadovoljstvo.
- Naša izkušena in večletna ekipa se nato posveti montaži senčil na vašem objektu. Naši strokovnjaki imajo obsežno znanje in veščine, potrebne za zagotovitev pravilne namestitve izdelkov in brezhibnega delovanja. Ponosni smo tudi na našo sposobnost zagotavljanja visoke estetike pri montaži, saj želimo, da vaš prostor izgleda popolno.

Od povpraševanja do montaže – le v 4 korakih! Pri nas boste deležni strokovnosti, prilagodljivosti ter izdelkov visoke kakovosti, ki bodo presegli vašo pričakovanja.





klasični sistem zunanjih žaluzij

Klasični sistem zunanjih žaluzij je primeren za različne vrste objektov vključno z novogradnjami, adaptacijami in že končanimi objekti, kjer je fasada že dokončana. Ta sistem ponuja vsestranskost ter številne možnosti prilagoditve glede na potrebe in zahteve strank.

Pri klasičnih zunanjih žaluzijah je zgornja pokrivna maska lahko vidna, dobavljiva v različnih barvah kar omogoča prilagoditev specifikam objekta. Pri novogradnjah ali adaptacijah je mogoče zgornjo masko prekriti s končnim ometom in jo imenujemo podometna. Vodila, ki omogočajo nemoteno drsenje lamel, so izdelana iz aluminija in barvana v skladu s standardno RAL barvno lestvico.

Zahvaljujoč širokemu naboru barv, se sistem zunanjih žaluzij popolnoma prilagodi obstoječi fasadi ali okenskim okvirjem, kar zagotavlja estetsko usklajenost objekta.

Klasične zunanje žaluzije ponujajo tudi številne dodatne funkcionalnosti in prilagoditve. Lamelle, ki sestavljajo žaluzije, so na voljo v različnih širinah in oblikah C80, T80, S65 ter Delux S90, Z70 in Z90. Klasične zunanje žaluzije so zanesljiva izbira za senčenje steklenih površin. Ne glede na vrsto objekta omogočajo prilagodljivo in enostavno namestitvev ter učinkovito regulacijo svetlobe, prispevajo k ugodni klimi v prostoru, ter omogočajo visoko stopnjo zasebnosti.



nadometna maska



podometna maska



klasično vodilo



distančniki za vodila - različnih velikosti



prerez podometne izvedbe

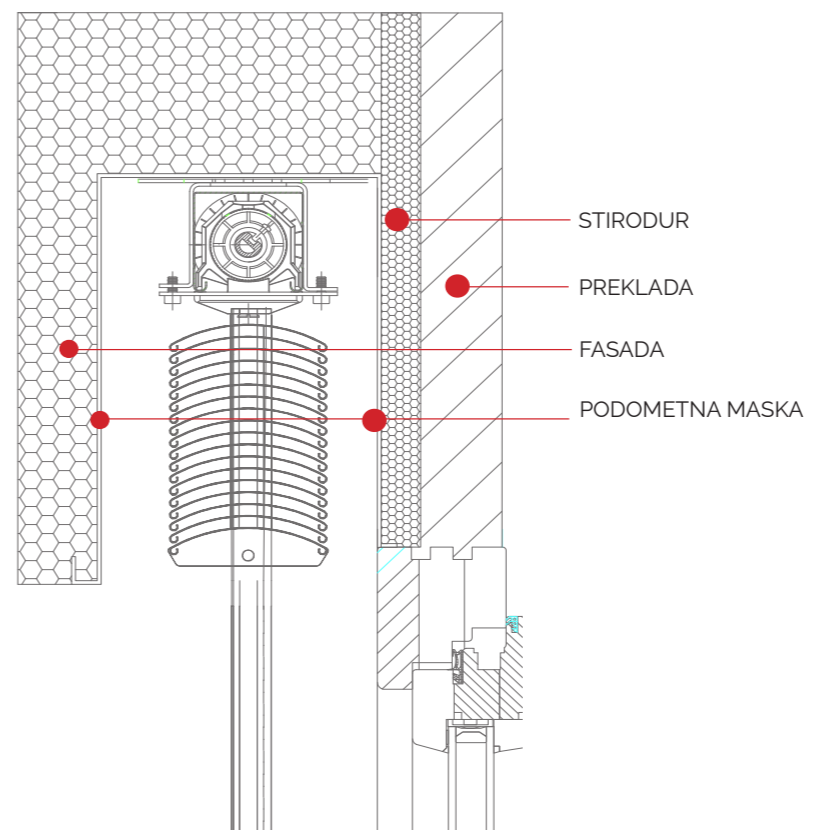

prerez podometne izvedbe s komarnikom

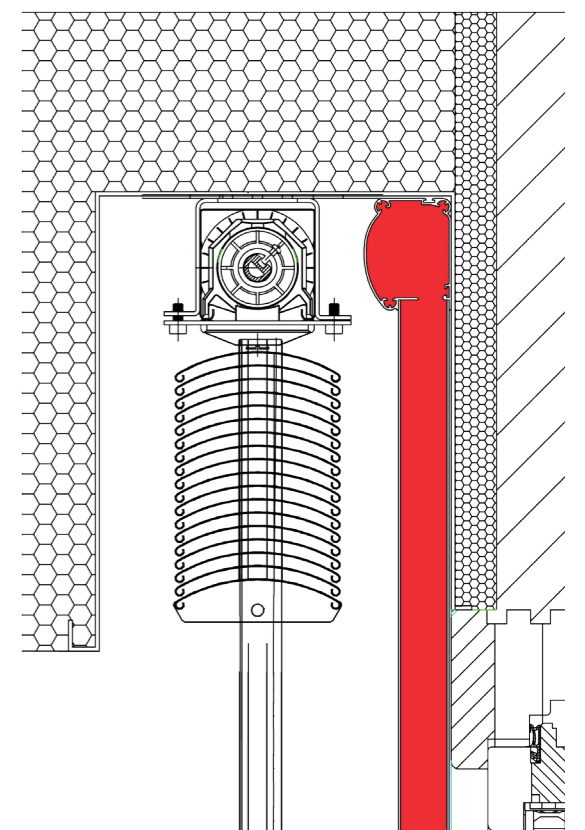



MODUL sistem zunanjih žaluzij

MODUL sistem je namenjen podometni vgradnji zunanjih žaluzij. V primeru pomanjkanja prostora med oknom in robom fasade, ga lahko uporabljamo tudi kot nadometni vidni sistem.

Poudarjena prednost Tehrol MODUL sistema je v njegovi zasnovi, katera nam omogoča montažo celotnega sistema naenkrat. Tako se izognemo več fazni montaži, kateri se poslužujemo pri montaži klasičnega sistema žaluzij.

Prednost sistema je enakomerno in simetrično zlaganje lamel. S tem pridobimo minimalno globino omarice, katera je pri C80, T80, Z70 in S65 lameli žaluzije samo 11 cm, s komarnikom 13 cm, pri Delux S90 in Z90 lameli pa samo 12,5 cm, v kombinaciji z integriranim komarnikom pa 14 cm. Sistem omogoča uporabo vseh tipov lamel iz naše prodajne ponudbe: lamele C80, T80 in lamele s tesnilom S65, Delux S90, Z70 in Z90.

prilagodljivost

Vse omarice sistema MODUL so izdelane po želji kupca, tako lahko zagotovimo optimalno prileganje ter najboljši izkoristek prostora.

enostavna vgradnja

MODUL žaluzija se ob montaži postavi na okno, kompletno z vodili, podometno masko in lamelami, kot celota. Na okno ga privijamo preko vodil. Posebnost celotnega MODUL sistema je Alu vodilo, katerega za še lepši in modernejši videz lahko zidarsko obdelamo, prekrijemo s špaletom.



ALU vodila sistema MODUL

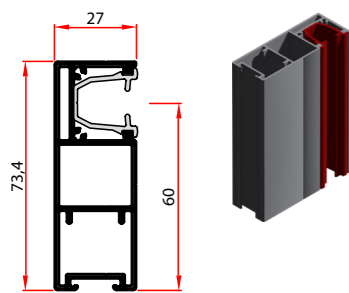

ALU osnovno vodilo

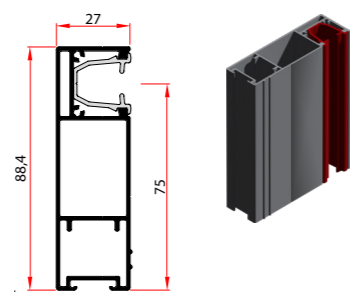

ALU vodilo sistema MODUL z možnostjo naknadne vgraditve integriranega rolo komarnika.

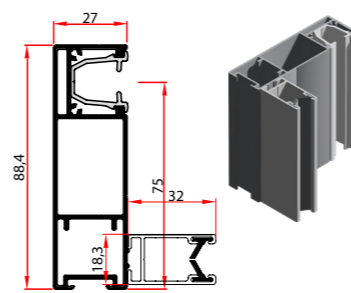

ALU vodilo s komarnikom

adapter profili sistema MODUL

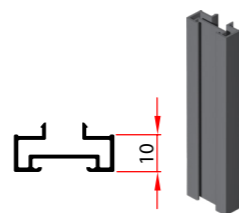
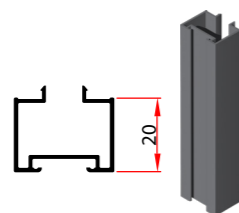
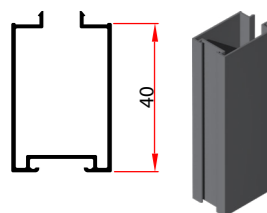

Adapter profili se uporabijo v primeru, da je potrebno vodilo odmakniti od okna. Na voljo v odmikih 1 cm, 2 cm in 4 cm.

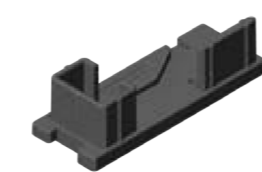

Vstavljajč, na voljo raven ali s kotom 5°.

prikaz montaže

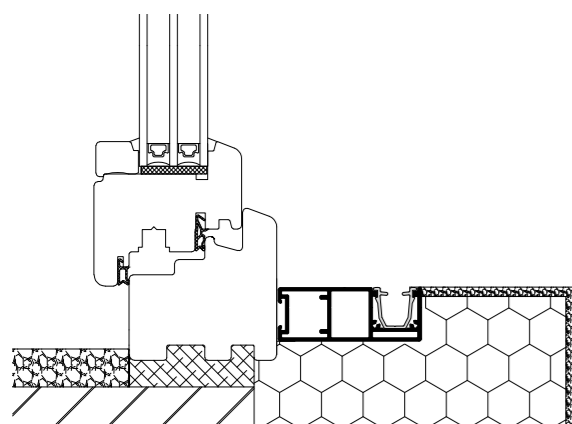

Prikaz montaže MODUL vodila pod fasado

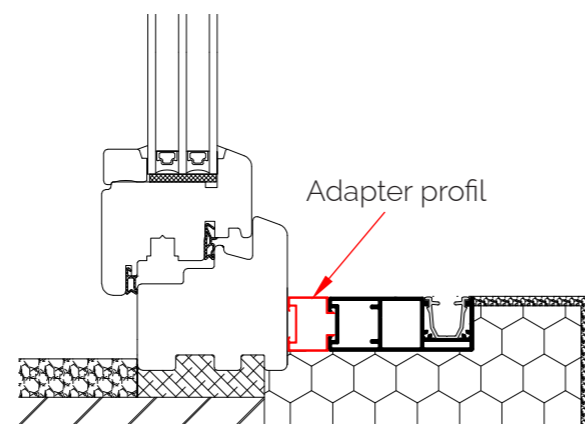

Prikaz montaže MODUL vodila pod fasado z adapter profilom



prerez podometne izvedbe

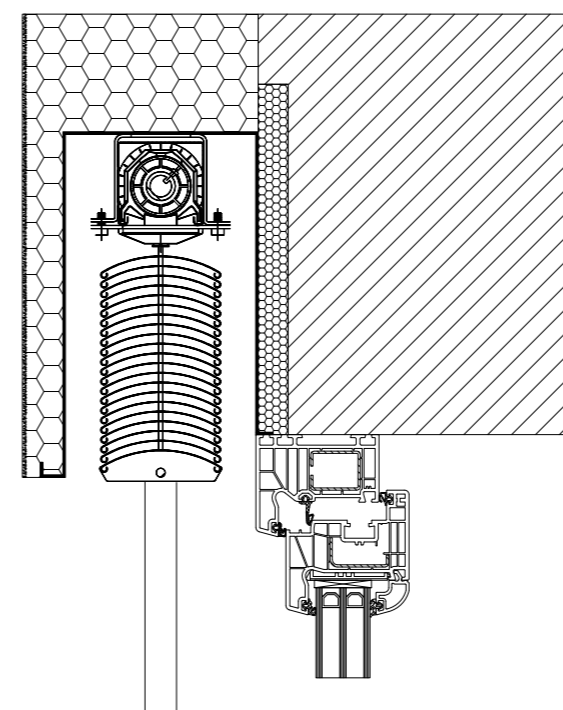

prerez podometne izvedbe s komarnikom

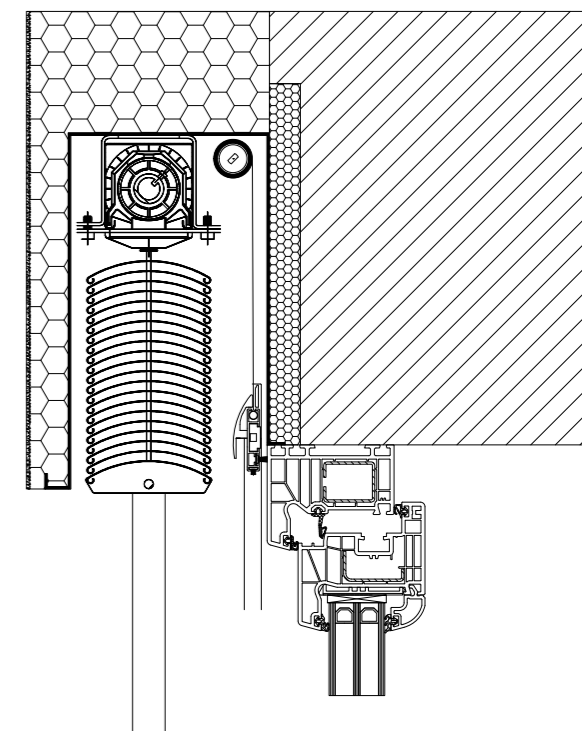



INVISA sistem zunanjih žaluzij

Sistem INVISA se lahko uporablja pri novogradnjah ter energetskih sanacijah, z izvedbo podometne maske narejene iz debelostenskega aluminija. Alu maska v obliki korita je zaprta s strani, kar zagotavlja stabilno nosilnost fasadnega sistema. Prednost sistema INVISA je montaža brez vijčenja ali kakršnegakoli posega v okenski okvir. Vodila po katerih se spuščajo lamele so nevidna, saj so potopljena v predhodno pripravljen utor v plošči, katera je pritrjena v stranski špaleti. Bogata barvna izbira senčila omogoča eleganten izgled celotnega objekta.

Sistem je primeren za vse vrste žaluzij z različnimi tipi lamel C80, T80, S65, Delux 90, Z70 in Z90. INVISA žaluzija je optimalna, estetska in tehnična rešitev za eleganten izgled vašega domovanja.

Z razvojem INVISE smo naredili korak naprej pri povečanju energetske učinkovitosti, ker nam sistem omogoča optimalno rešitev toplotnih izgub. Z izbiro zunanjih žaluzij sistema INVISA boste izpolnili vsa svoja pričakovanja.



Sistem zunanjih žaluzij je ob dvignjeni žaluziji neviden. Paket zloženih dvignjenih žaluzij je skrit pod fasadnim slojem. Aluminijasto vodilo je nameščeno v špaletu.



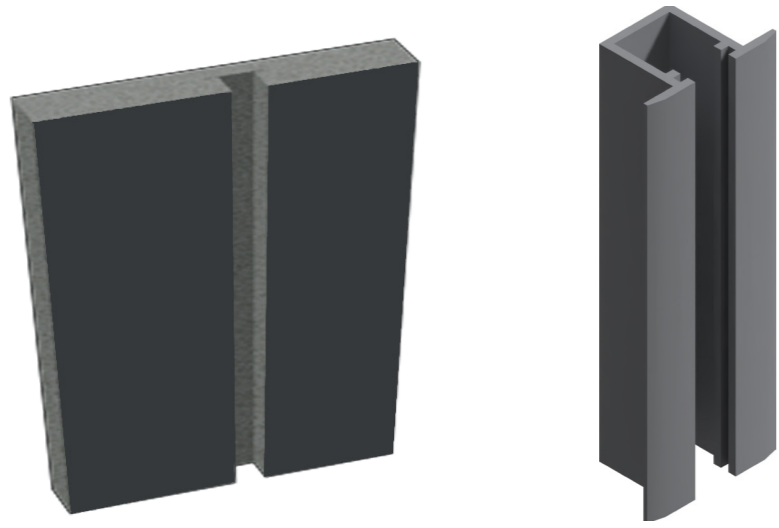

Stiroporna plošča kamor se vstavi podometno vodilo je dimenzije 250*40*2000 mm.

Potopno vodilo

Kombinacija INVISA vodila in jeklenice daje kotu objekta čist in moderen videz.



Pomembno:

- Sredina utora v potopni špaleti žaluzije mora biti poravnana s sredino utora že montirane alu podometne maske.
- V primeru kombinacije žaluzije s komarnikom mora odmik določiti Tehrol.
- Ob montaži se mora špaleta prilagoditi na potrebne dimenzije tako, da se montira pravokotno na okenski okvir.

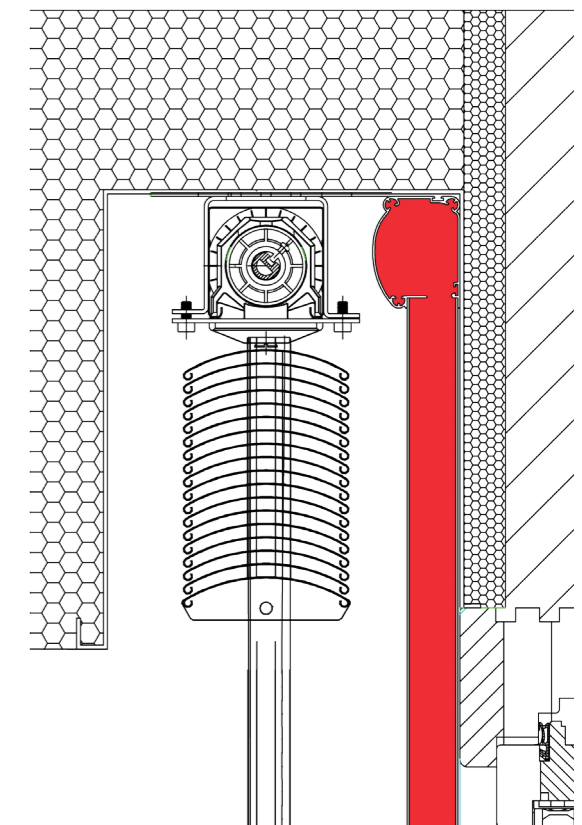
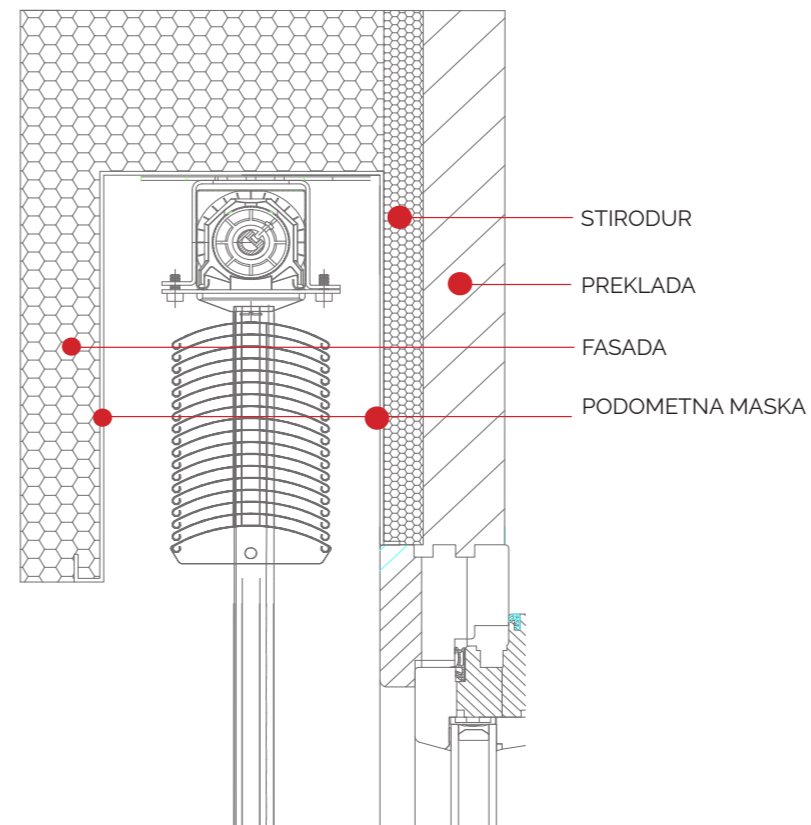
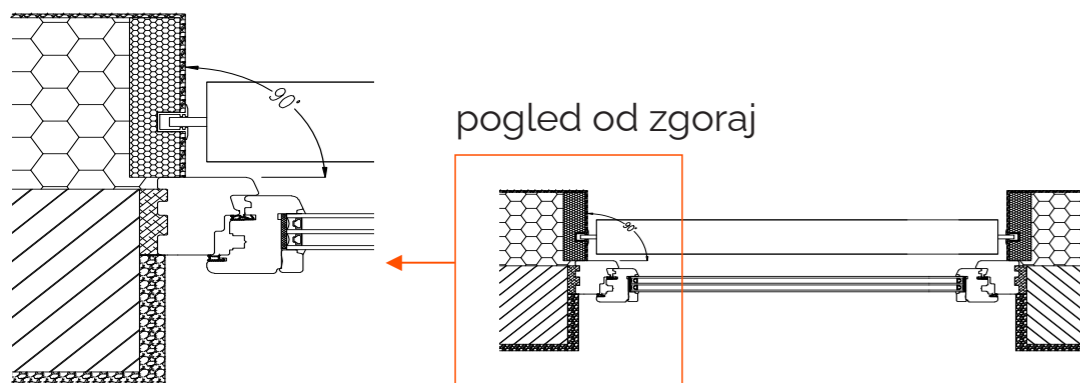



zunanje žaluzije v roletnih omaricah

Glavna ideja te inovativne rešitve je ustvariti enoten videz objekta z združitvijo zunanjih žaluzij in rolet. S tem se prepleta funkcionalnost z estetiko, kar omogoča popolno usklajenost in estetsko enotnost izgleda hiše. Žaluzije omogočajo regulacijo svetlobe, medtem ko rolete zagotavljajo učinkovito zatemnitev prostora. S kombinacijo teh dveh sistemov senčil dosežete optimalno funkcionalnost in estetsko dovršenost prostorov.



oblike omaric

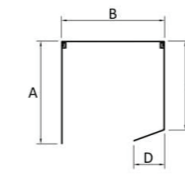

20°

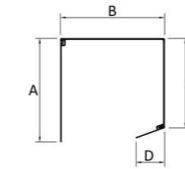

45°

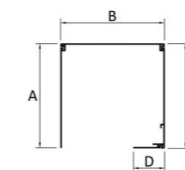

90°

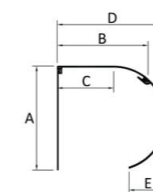

okrogla

Velikost omarice (mm)	A	B	C	D
165	168	168	145	48
180	184	184	156	49
205	210	210	179	74

Velikost omarice (mm)	A	B	C	D
165	169	169	121	47
180	184	184	133	51
205	209	209	151	74

Velikost omarice (mm)	A	B	C	D
165	168	168	168	46
180	184	184	184	47
205	209	209	209	71

Velikost omarice (mm)	A	B	C	D	E
165	169	146	92	176	54
180	183	158	99	191	56
205	210	183	113	219	84

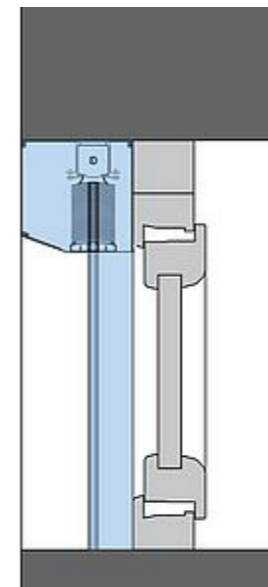

montaža na okno

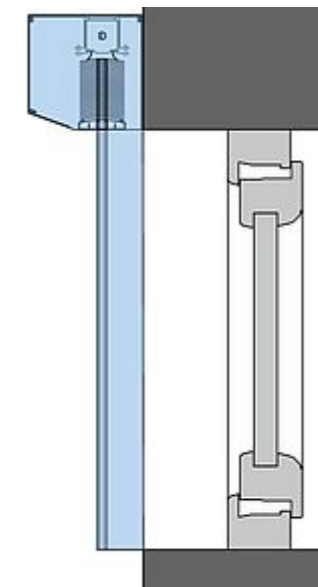

montaža na omet

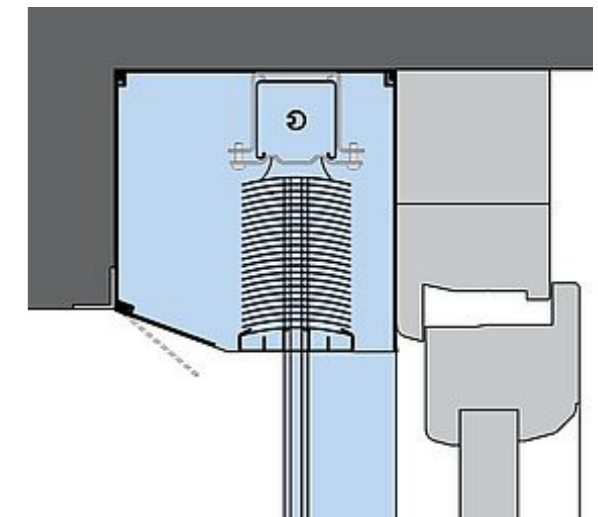

podometna montaža



poševni sistem zunanjih žaluzij

poševni sistem se prilagaja zahtevam vašega objekta

Poševne žaluzije so odlična rešitev za okna nepravilnih oblik. Omogočajo vam, da tudi v teh prostorih učinkovito zaščitite pred soncem in vročino, hkrati pa ohranjate zasebnost. Poševne žaluzije so izdelane iz kakovostnih materialov, ki zagotavljajo dolgo življenjsko dobo in enostavno vzdrževanje.



lamelle C80 in T80

Zunanje žaluzije TEHROL se lahko pohvalijo z različnimi oblikami lamel. Vse oblike lamel se lahko brez težav integrirajo v kateri koli sistem žaluzij. Lamelle C80 in T80 sta dve vrsti lamel, ki se uporabljata pri zunanjih žaluzijah. Lamelle C80 so standardne lamelle, oblikovane v črko C, ki senčilo

zagotavljajo dovolj trdnosti in stabilnosti. Njihovo čiščenje je preprosto, voda pa z njih odteka hitro in učinkovito. Lamelle T80 dajejo nekoliko robustnejši vtis, saj so oblikovane drugače, z vidnejšim robom oziroma jasnimi linijami, njihova prednost pa je manjša višina paketa zaprtih žaluzij.

lamelle se odprejo pod kotom 180°



Lamela C80



Lamela T80

	Višina paketa zložene žaluzije glede na višino okna (mm)																	
	500	600	700	800	900	1000	1100	1200	1300	1400	1500	1600	1700	1800	1900	2000	2100	2200
C80	110	120	125	135	135	145	150	160	165	170	175	185	190	195	205	210	215	220
T80	110	110	115	120	120	125	125	135	135	140	150	150	150	150	160	160	165	165

	Višina paketa zložene žaluzije glede na višino okna (mm)																	
	2300	2400	2500	2600	2700	2800	2900	3000	3100	3200	3300	3400	3500	3600	3700	3800	3900	4000
C80	230	235	245	245	255	260	270	275	280	285	295	300	305	315	320	325	330	340
T80	170	175	180	190	195	200	205	210	215	220	225	235	240	245	250	255	260	265

Višina paketa se pri žaluzijah z motornim pogonom poveča za 20mm.

lamelle s tesnilom Delux S90, S65, Z90 in Z70

So najmodernejše in tehnološko najbolj izpopolnjene med zunanji žaluzijami. Na spodnji strani so opremljene z gumijastim tesnilom. To omogoča tišje delovanje žaluzij, boljšo toplotno in zvočno izolacijo ter boljšo zatemnitev prostora.

Glavna prednost žaluzije s tesnilom je v novem sistemu pritrdjevanja lamel, ki praktično onemogoča kakršnokoli nepravilno zlaganje lamel. Zaradi večjega tesnenja nam žaluzije s tesnilom omogočajo boljše varčevanje z energijo.

lamelle se odprejo pod kotom 90°



Lamela Delux S



Lamela Z

	Višina paketa zložene žaluzije glede na višino okna (mm)																	
	500	600	700	800	900	1000	1100	1200	1300	1400	1500	1600	1700	1800	1900	2000	2100	2200
delux 90	125	135	140	145	150	155	165	170	170	175	185	190	195	200	205	215	215	220
delux 65	135	145	150	160	170	175	185	190	195	202	215	220	230	240	245	250	260	265
Z 90	125	135	140	145	150	160	165	170	170	180	185	190	195	205	210	215	215	225
Z 70	135	140	145	155	165	165	175	185	190	195	205	210	220	225	230	240	245	250

	Višina paketa zložene žaluzije glede na višino okna (mm)																	
	2300	2400	2500	2600	2700	2800	2900	3000	3100	3200	3300	3400	3500	3600	3700	3800	3900	4000
delux 90	225	235	240	245	250	255	260	265	270	275	285	290	295	300	305	310	315	320
delux 65	275	285	290	300	305	310	320	330	335	345	355	360	365	375	380	390	400	405
Z 90	230	235	240	250	255	260	260	270	275	280	285	295	300	305	305	315	320	325
Z 70	260	270	270	280	290	295	300	310	315	325	330	335	345	350	355	365	375	375

Višina paketa se pri žaluzijah z motornim pogonom poveča za 20mm.



kotni spoji

klasični kotni spoj

kotni spoj s cevnim profilom

kotni spoj z jeklenico

prekrivni kotni spoj z jeklenico





barve

TEHROL kolekcija standardnih barv lamel



bela srebrna 9006 siva grafit 9007 antracit 7016 svetla čoko 8014 temna čoko 8019 DB 703

TEHROL kolekcija special barv lamel



bron temno zelena VSR 220 vinsko rdeča oker 8001 perforirana srebrna črna mat 9005 antracit črna mat 7021 bež

Iščete nekaj drugačnega? Oddajte povpraševanje in skupaj bomo poiskali vašo sanjsko barvo iz barvne lestvice RAL.





BLINT - varnostna žaluzija

Močna varnostna žaluzija z debelostenski ekstrudiranimi lamelami (130 mm) in verižnim krmiljenjem v vodilih. Sistem varnostnih žaluzij je v vseh pozicijah zaščiten proti nasilnemu dvigu in poskusu vloma. Sistem omogoča rotacijo lamel od 0° - 87°.

rotacija lamele možna v vseh položajih žaluzije



standardne barve žaluzije BLINT



	Višina paketa zložene žaluzije glede na višino okna (mm)															
Višina žaluzije od	670	1430	1518	1606	1694	1774	1862	1950	2030	2118	2206	2286	2375	2463	2551	2631
Višina žaluzije do	1429	1517	1605	1693	1773	1861	1949	2029	2117	2205	2285	2374	2462	2550	2630	2718
Višina paketa	275	285	295	305	310	320	330	340	350	355	365	375	385	390	400	410

	Višina paketa zložene žaluzije glede na višino okna (mm)															
Višina žaluzije od	2719	2807	2895	2975	3063	3151	3239	3319	3407	3495	3575	3663	3751	3839	3919	4007
Višina žaluzije do	2806	2894	2974	3062	3150	3238	3318	3406	3494	3574	3662	3750	3838	3918	4006	4020
Višina paketa	420	430	435	445	455	465	475	480	490	500	510	515	525	535	545	555

komarniki

V vse modele zunanjih žaluzij je mogoče vgraditi integrirani komarnik ali namesto komarniške mreže vstaviti SCREEN tkanino za dnevno senčenje.



klasični sistem
z integriranim komarnikom



modul sistem
z integriranim komarnikom



invisa sistem
z integriranim komarnikom



balkoni in terase

Zunanje žaluzije so odlična rešitev za zapiranje terase ali balkona. Omogočajo vam, da ustvarite dodaten bivalni prostor, ki ga lahko uporabljate v vseh letnih časih. Z žaluzijami lahko enostavno preprečite vdiranje neželenih pogledov in ustvarite prijetno zasebno vzdušje. Poleg tega so žaluzije izjemno trpežne in odporne na vremenske vplive, kar pomeni, da bodo vašo teraso ali balkon ščitile vrsto let.





avtomatizacija

izkusite vrhunsko udobje s TEHROL senčili, ki jih je mogoče upravljati z elektropogonom

stikalo

Senčilo se lahko krmili s stikalom, ki je povezano z elektromotorjem preko žic.

daljinski upravljaliec

Pri tem sistemu se senčilo krmili z daljinskim upravljalcem. Daljinski upravljalci so enokanalni ali večkanalni. Na vsakem kanalu se lahko poljubno določi katero žaluzijo ali skupino žaluzij se krmilili s posameznim kanalom.

popolna avtomatizacija

Za lagodno upravljanje žaluzij svetujemo popolno avtomatizacijo sistema. Žaluzije TEHROL so lahko povezane s pametnimi domačimi sistemi, programskimi urami in mobilnimi aplikacijami.

senzorji

Senzorji (veter, sonce, temperatura, dež), stalno spremljajo vremenske spremembe in na osnovi sprememb prilagajajo senčila. Poleg udobnega upravljanja avtomatizirana senčila z dodanimi senzorji optimalno pripomorejo k zmanjšanju energetske porabe objekta.

daljinsko upravljanje

STENSKA DALJINSKA STIKALNA TIPKA - brezžično stikalo

Lahko se tudi uporablja običajno stikalo, povezano preko žic z elektromotorjem.



STENSKI DALJINSKI UPRAVLJALEC ERA W6

Ima podobne lastnosti kot daljinski upravljalac ERA P6 le, da je namenjen stenski montaži.



daljinski upravljalac TELIS - pet kanalni
Vsak kanal je programljiv po lastni želji. Z vsakim kanalom se lahko krmili ena ali več žaluzij, lahko tudi vse naenkrat. Zelo enostavno in učinkovito reguliranje naklona lamel žaluzij s kolesčkom. Daljinec ima dodatno tipko ali bližnjico, na kateri se lahko nastavi priljubljen položaj žaluzij.



ERA P6 (šestkanalni) ali ERA P1 (enokanalni) SLIDER - prenosni daljinec z drsnikom
Je enostaven za programiranje, na voljo v enokanalni ali šestkanalni različici in ima velik domet. Z drsnikom enostavno in natančno reguliramo naklon lamel pri žaluzijah. To omogoča precizno reguliranje lamel po korakih in nastavitve priljubljenih položajev (več vmesnih pozicij senčila).

avtomatizacija

programski uri P VIEW in TELIS

(izbirate lahko med dvema modeloma)

Programljiva ura je naprava, ki omogoča popolno avtomatizacijo dvigovanja in spuščanja senčil. Lahko jo programiramo za do 30 dogodkov na teden. Ker gre za radijsko krmilno napravo žična povezava z motorji ni potrebna. Prav tako je že vnaprej programirana s sončno uro za naš časovni pas, kar omogoča dvig senčil ob sončnem vzhodu in spust ob zahodu. V primeru večdnevne odsotnosti lahko uporabimo funkcijo "dopust", ki aktivira različne skupine ob različnih časih in dnevih. Na velikem, energijsko varčnem LCD-zaslону so prikazani datum, ura, skupine in



senzorji



senzor za sonce



senzor za sonce in temperaturo



senzor za veter



senzor za veter in sonce

Senzorji (veter, sonce, temperatura, dež), stalno spremljajo vremenske spremembe in na osnovi sprememb prilagajajo senčila. Poleg udobnega upravljanja avtomatizirana senčila z dodanimi senzorji optimalno pripomorejo k zmanjšanju energetske porabe objekta.

motor na solarni pogon



- Enostavna montaža
- Možnost nadgradnje že vgrajenih senčil.
- Sistem primeren za vsa zunanja senčila.
- Baterija vgrajena v motorju.
- Krmiljenje preko daljinskega upravljalca ali preko aplikacije na pametni napravi.

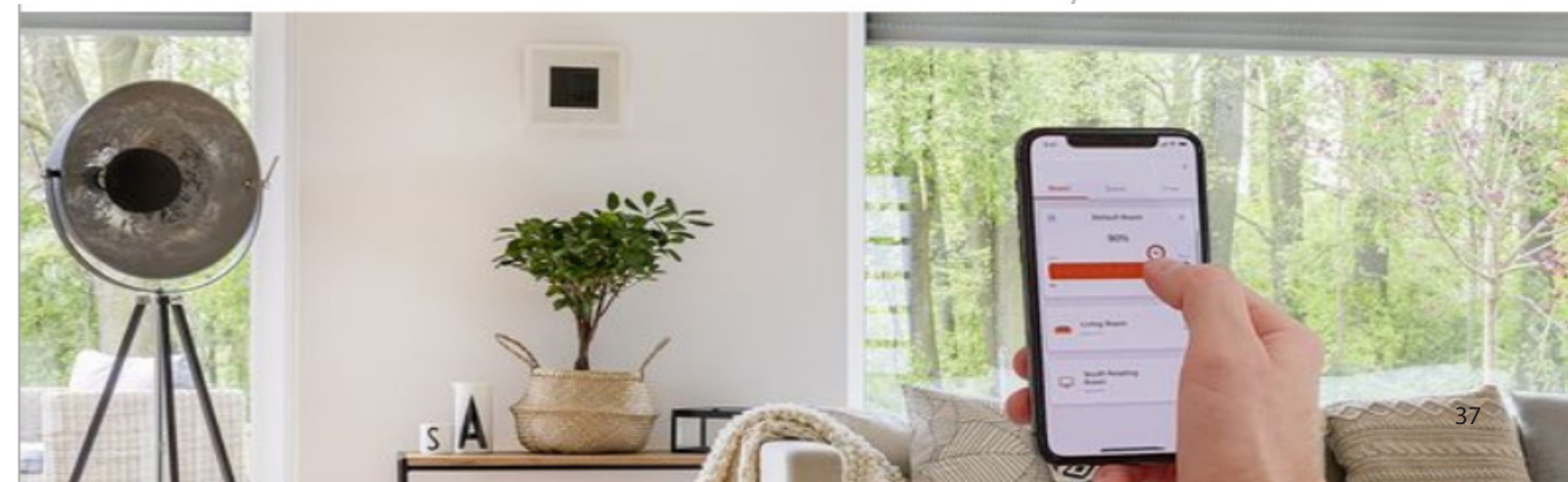

TEHROL program

z vami od ideje do končnega izdelka

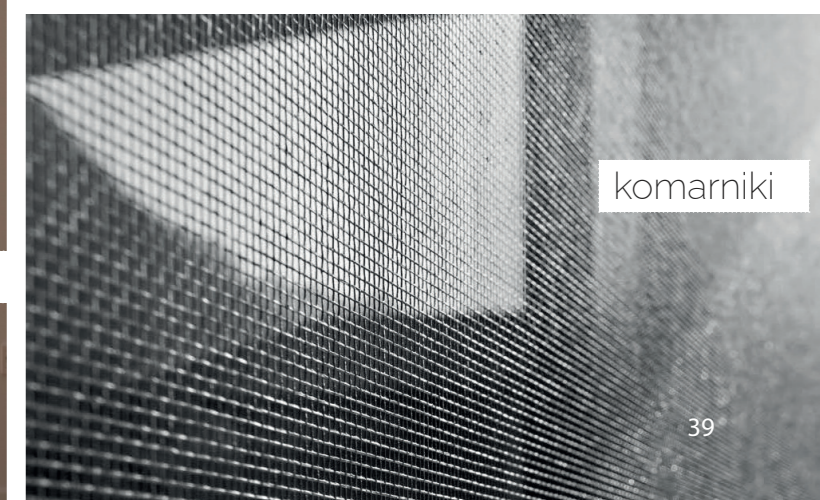
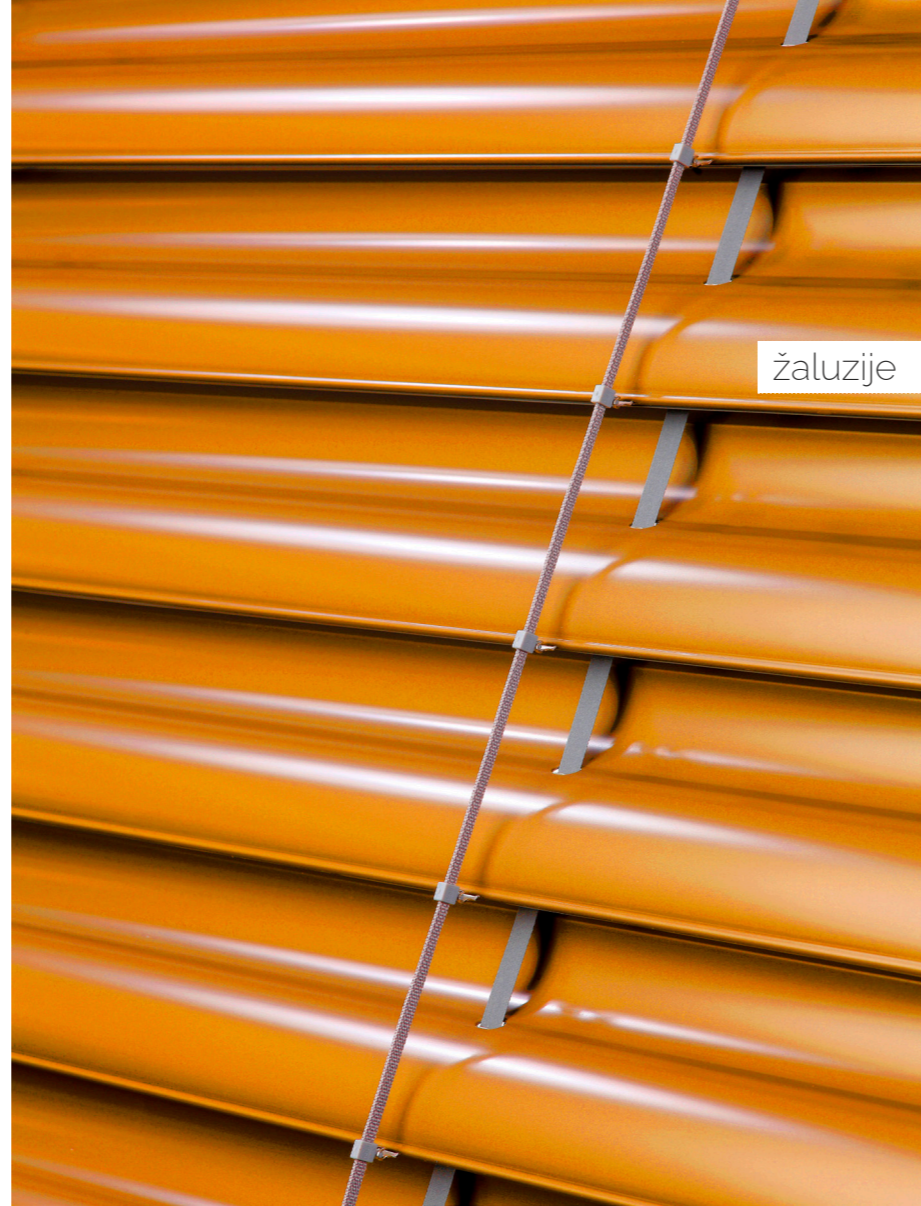
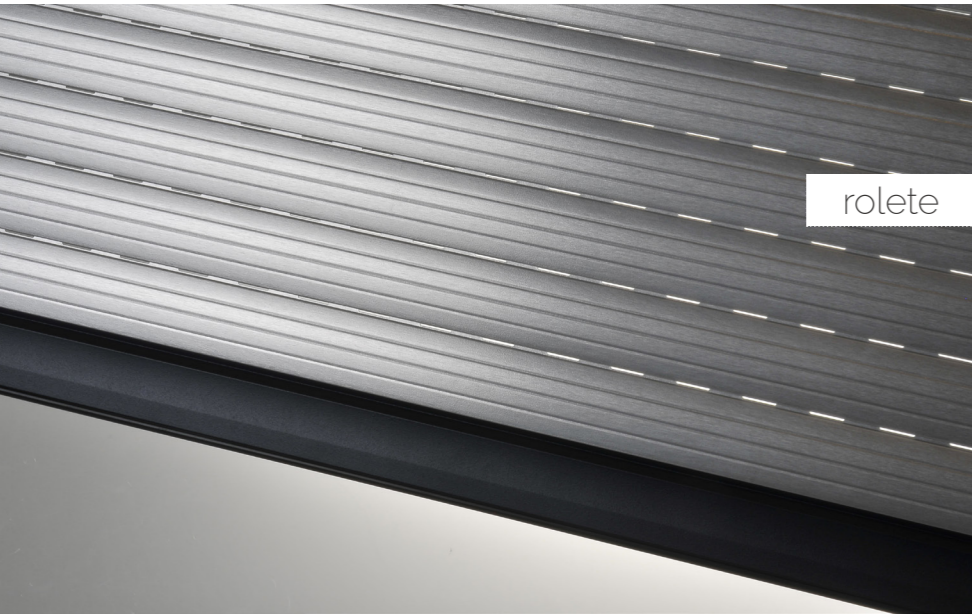

TEHROL®

specializirano podjetje za senčila

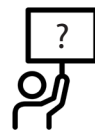

povpraševanje



svetovanje

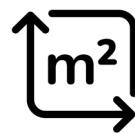

meritve

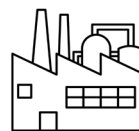

lastna proizvodnja



lastna montaža

TEHROL d.o.o.
PC Komenda
Pod javorji 3
1218 Komenda

+386 1 72 30 500
info@tehrol.com
www.tehrol.com